



SUL942460

Output : 12-280VAC 23A(*)
Input : 3-32VDC

Contacteur statique monophasé de puissance *Power Solid State Contactor*

Install it & Forget it!



- ❑ Contacteur statique largeur 22,5mm **prêt à l'emploi** synchrone spécialement adapté aux charges résistives.
22,5mm Solid State Contactor for space-saving design.
Ready to use with its heatsink
Zero Cross Solid State Contactor specially designed for resistive loads.
- ❑ Sortie **12 à 280VAC calibre 25A** (voir courbe en fonction de la température)
Power output 12 to 280VAC 25A rating (see derating curve)
- ❑ Large plage de contrôle: 3 - 32VDC avec un courant de commande réglé.
 LED de visualisation sur l'entrée de couleur jaune.
 Protection aux surtensions sur l'entrée intégrée.
Large control range: 3 -32VDC with input current limiter.
Yellow LED visualization on the input.
Input over-voltage protection.
- ❑ Protection IP20 avec volets amovibles
IP20 protection with flaps
- ❑ Construit en conformité aux normes EN60947-4-3 (IEC947-4-3) et EN60950/VDE0805 (Isolement renforcé) -UL-cUL
Designed in conformity with EN60947-4-3 (IEC947-4-3) and EN60950/VDE0805 (Reinforced Insulation) -UL-cUL

SUL942460=
 SU942460 SSR
 +
 WF311100 heatsink

(*) **17A AC-51 @ 40°C**
 see derating curve

Dimensions :

Application typique:
 Resistance 4 kW
 (Catégorie AC-51)
 en 200/230 VAC

Typical application:
 4kW resistor
 (AC-51 load)
 on 200/230 VAC

Proud to serve you

celduc®

r e l a i s

Caractéristiques d'entrée / Control characteristics (at 25°C)

Paramètre / Parameter	Symbol	DC			Unit
		Min	Typ	Max	
Tension de commande / Control voltage	Uc	3	5-12-24	32	V
Courant de commande / Control current (@ Uc)	Ic	<10	<14	<14	mA
Tension de non fonctionnement / Release voltage	Uc off	2			V
LED d'entrée / Input LED		jaune / yellow			
Tension Inverse / Reverse voltage	Urv		32		V
Tension de transil d'entrée / Clamping voltage (Transil)	Uclamp		36		V
Immunité / Input immunity : EN61000-4-4			2kV		
Immunité / Input immunity : EN61000-4-5			2KV		

Input : Ic = f (Uc)

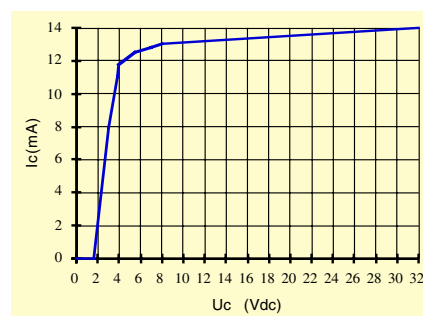

Caractéristiques de sortie / Output characteristics (at 25°C)

Paramètre / Parameter	Conditions	Symbol	Min	Typ.	Max	Unit
Plage de tension utilisation / Operating voltage range		Ue	12	230	280	V rms
Tension de crête / Peak voltage		Up	600			V
Niveau de synchronisme / Zero cross level		U _{sync}			20	V
Tension amorçage / Latching voltage	Ie nom	Ua			10	V
Courant nominal / nominal current (AC-51)		Ie AC-51	see derating curve (page 3)			A rms
Courant surcharge / Non repetitive overload current	tp=10ms (Fig. 3)	Itsm		250		A
Chute directe à l'état passant / On state voltage drop	@ 25°C	Vt			0,85	V
Résistance dynamique / On state dynamic resistance		rt			16	mΩ
Puissance dissipée (max) / Output power dissipation (max value)		Pd	0,9x0,85xIe + 0,016 x Ie ²			W
Résistance thermique jonction/semelle Thermal resistance between junction to case		Rthj/c		1,8		K/W
Courant de fuite à l'état bloqué / Off state leakage current	@Ue typ, 50Hz	Ilk			1	mA
Courant minimum de charge / Minimum load current		Iemin	5			mA
Temps de fermeture / Turn on time	@Ue typ, 50Hz	ton max			10	ms
Temps d'ouverture / Turn off time	@Ue typ, 50Hz	toff max			10	ms
Fréquence utilisation / Operating frequency range	F mains	f	0,1	50-60	800	Hz
dv/dt à l'état bloqué / Off state dv/dt		dv/dt	500			V/μs
di/dt max / Maximum di/dt non repetitive		di/dt			50	A/μs
I _{2t} (<10ms)		I ² _t		340		A ² s
Immunité / Conducted immunity level	IEC/EN61000-4-4 (bursts)		2kV criterion B			
Immunité / Conducted immunity level	IEC/EN61000-4-5 (surge)		2kV criterion A with external VDR			
Emission conduite / Conducted & emitted interference	IEC60947-4-3		Class A for Industrial applications			
Protection court-circuit / Short circuit protection	voir/see page 7	Example	Fuse Ferraz gRC 25A			

Caractéristiques générales / General characteristics (at 25°C)

	Symbol		
Isolement entrée/sortie - Input to output insulation	Ui	4000	VRMS
Isolation sortie/ semelle - Output to case insulation	Ui	4000	VRMS
Résistance Isolement / Insulation resistance	Ri	1000 (@500VDC)	MΩ
Tenue aux tensions de chocs / Rated impulse voltage	Uimp	4000	V
Degré de protection / Protection level / CEI529		IP20	
Vibrations / Vibration withstand 10 -55 Hz according to IEC 60068-2-6	10/55Hz	1,5	mm
Tenue aux chocs / Shocks withstand according to IEC 60068-2-27	Half sinus /11ms	30	gn
Température de fonctionnement / Ambient temperature (no icing, no condensation)	-	-40/+80	°C
Température de stockage/ Storage temperature (no icing, no condensation)		-40/+125	°C
Humidité relative / Ambient humidity	HR	40 to 85	%
Poids/ Weight		230	g
Conformité / Conformity		EN60947-4-3 (IEC947-4-3)	
Conformité / Conformity		EN60950 / UL/cUL	
plastique du boîtier / Housing Material		PA 6 UL94V0	
Semelle / Base plate		Aluminium	



ISO 9001
N° 1993/1106a

Courbes thermiques & Choix dissipateur thermique / Thermal curves and heatsink choice

**Courbe de puissance dissipée en fonction du courant commuté et de la température ambiante pour un cycle de marche de 100%.
Power Dissipation curve in compliance with nominal load current and ambient temperature for a duty cycle of 100%
(permanent current).**

La résistance thermique du dissipateur thermique utilisé sur ce contacteur dépend du montage qui doit être vertical, du confinement du relais, de la ventilation de l'armoire.

La résistance thermique de ce dissipateur WF311100, en fonction de la puissance dissipée est comprise généralement suivant l'application et l'installation entre 2K/W et 3K/W.

Thermal resistance of heatsink used on this contactor depends on mounting which must be vertical, confinement of the SSR, ventilation (fan) in the cabinet. Generally, thermal resistance (Rth) of this WF311100 heatsink is between 2 to 3 K/W depending on application and installation

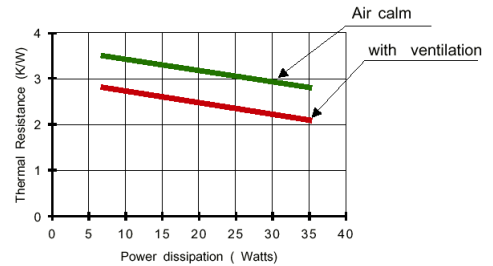
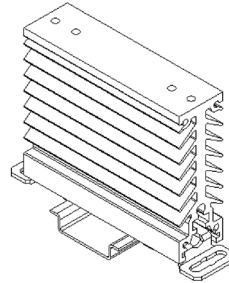

Courbes thermiques .

La courbe "1" est donnée suivant les caractéristiques limites du produit. Les températures restent admissibles pour les composants utilisés. Cette valeur correspond aux valeurs admises par la plupart des fabricants de relais statiques. Dans une armoire avec un minimum de ventilation, ou des courants non permanent, ces valeurs sont adaptées.

La courbe "2" est donnée selon la norme EN60947-4-3 qui définit une élévation de température maximale de 50°C (@40°C) pour un fonctionnement permanent de 8 heures et une ambiance en air calme.

Pour des courants non permanent, vous pouvez calculer la puissance moyenne dissipée = Pd x cycle de marche et vérifier l'élévation de température : $\Delta T_j = P_d \times R_{thj/a}$. (Pd et Rthj/a sont données en page2). La température de jonction Tj ne doit pas dépasser 125°C à la température ambiante maximale. **Le courant maximum admissible étant celui des thyristors**

La constante thermique du produit (Cth) est de 7 minutes, ce qui signifie que l'élévation de température est seulement de 63% de la température stabilisée après un fonctionnement de 7 minutes.

Thermal specifications: Current according ambient temperature :

The curve "1" gives the limits of the product. The temperature reached are acceptable for the components. These values are in compliance with most of SSRs manufacturers. In a cabinet with a minimum of ventilation or a non permanent current, these values are acceptable.

The curve "2" gives the limits of the product according to EN60947-4-3 with a maximum rise temperature of 50°C (@ 40°C) for a permanent current and in air calm (test during 8 hours).

For a non permanent current, you can calculate the average power = Pd x duty cycle and check the rise temperature : $\Delta T_j = P_d \times R_{thj/a}$ (Pd and Rthj/a are given page 2). The junction temperature must not exceed 125°C at the maximum ambient temperature. **The maximum current is limited to the size of the thyristors.**

The thermal constant (Cth) of the product is 7 minutes. That means the rise temperature is only 63% of the stabilized temperature after a running time of 7 minutes.

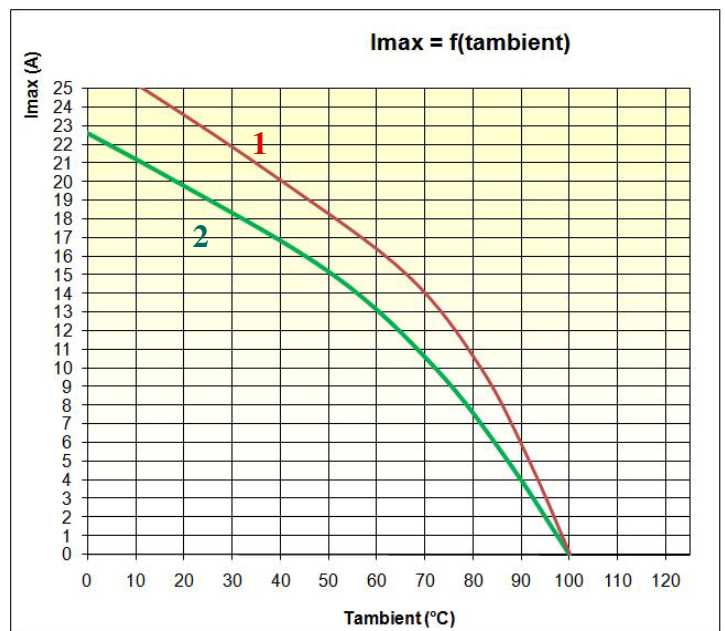

ISO 9001
N° 1993/1106a

1 - Itsm non répétitif sans tension réappliquée est donné pour la détermination des protections.

1 - *No repetitive Itsm is given without voltage reapplied. This curve is used to define the protection (fuses).*

2 - Itsm répétitif est donné pour des surcharges de courant (T_j initiale=70°C).

Attention : la répétition de ces surcharges de courant diminue la durée de vie du relais.

2 - *Repetitive Itsm is given for inrush current with initial $T_j = 70^\circ\text{C}$. In normal operation, this curve mustn't be exceeded.*

Be careful, repeated surge currents decrease life expectancy of the SSR.

fig 3 : Courants de surcharges / *Overload currents*

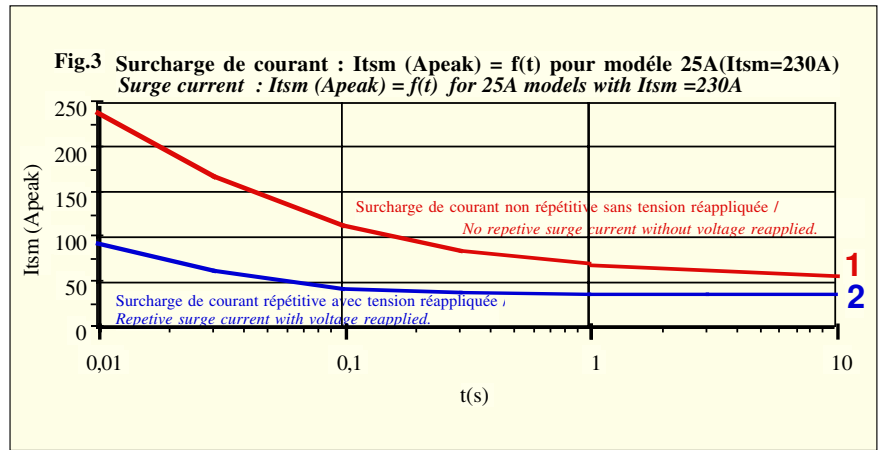

-> **Attention !** les relais à semi-conducteurs ne procurent pas d'isolation galvanique entre le réseau et la charge. Ils doivent être utilisés associés à un disjoncteur avec propriété de sectionnement ou similaire, afin d'assurer un sectionnement fiable en amont de la ligne dans l'hypothèse d'une défaillance et pour tous les cas où le relais doit être isolé du réseau (maintenance ; non utilisation sur une longue durée...).

-> **Warning !** semiconductor relays don't provide any galvanic insulation between the load and the mains. Always use in conjunction with an adapted circuit breaker with isolation feature or a similar device in order to ensure a reliable insulation in the event of wrong function and when the relay must be insulated from the mains (maintenance ; if not used for a long duration ...).

Mounting and dismounting on DIN rail without any tool.

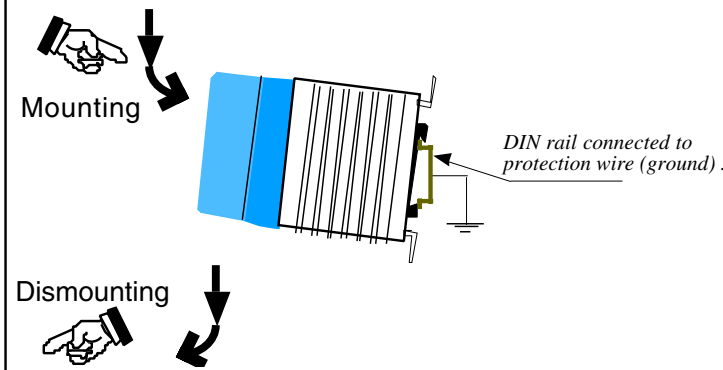

Panel Mounting

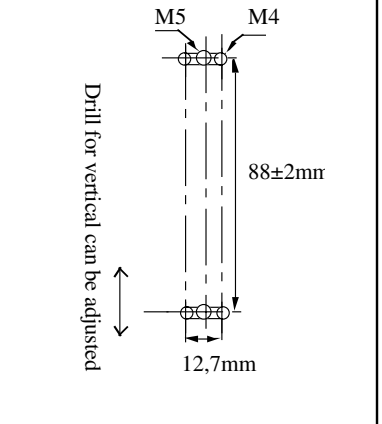

Attention : L'utilisateur doit veiller à protéger les matériaux sensibles à la chaleur ainsi que les personnes contre tout contact avec le dissipateur thermique.. Pour un bon refroidissement le montage doit permettre la convection naturelle . Dans le cas où les relais sont montés côte à côte, prévoir une réduction de courant. Une ventilation d'armoire améliore fortement la dissipation thermique. Dans tous le cas d'un courant l'utilisateur doit s'assurer que les dissipateurs thermiques n'excèdent pas une température de 90°C.

Warning : The user should protect heat sensitive materials as well as persons against any contacts with the heatsink. For a good cooling, the SSR needs an air convection. Less convection air produces an abnormal heating. In case of no space between two SSR (zero space between two SSRs) , please reduce the load current. A forced cooling (fan inside the cabinet) improves significantly the thermal performances. In all cases please check the heatsink temperature never exceed 90°C.

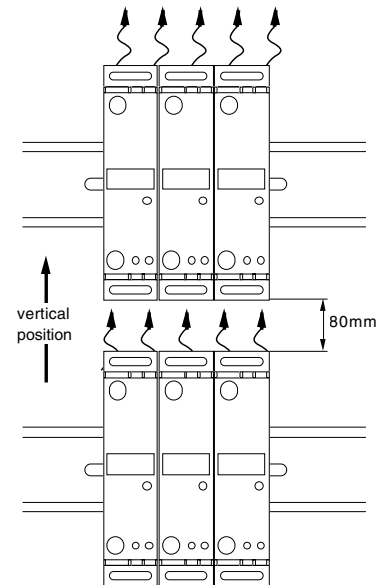

Raccordement / Connections

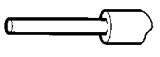
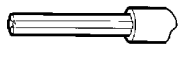
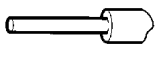
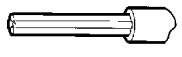
celpac® Raccordement de puissance / Power wiring				Modèle de tournevis / Screwdriver type	Couple de serrage recommandé Recommended Torque
Nombre de fils / Number of wires					
1		2		POZIDRIV 2	M5 N.m 2
Fil rigide (sans embout) SOLID (No ferrule)	Fil multibrins (avec embout) FINE STRANDED (With ferrule)	Fil rigide (sans embout) SOLID (No ferrule)	Fil multibrins (avec embout) FINE STRANDED (With ferrule)		
					
1,5 ... 10 mm ² AWG16...AWG8	1,5 ... 6 mm ² AWG16...AWG10	1,5 ... 10 mm ² AWG16...AWG8	1,5 ... 6 mm ² AWG16...AWG10		

Directement avec fils avec ou sans embouts
Direct connection with wires with or without ferrules

Avec cosses/
With ring terminals

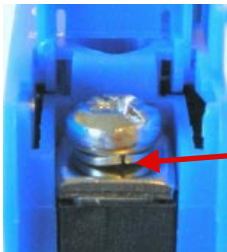

Washer for vibrations

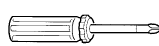

celpac® Raccordement de commande / Control wiring		Référence /Reference
avec connecteurs 2 points débrochable/ With 2 points pluggable connector		1Y020915
0,13 ... 3,3 mm ² AWG26...AWG12	 EN60999 a x b ; d 2,8mm x 2mm ; 2,4mm	Weidmuller BLZ5,08/2/90SN SW 155 271 0000

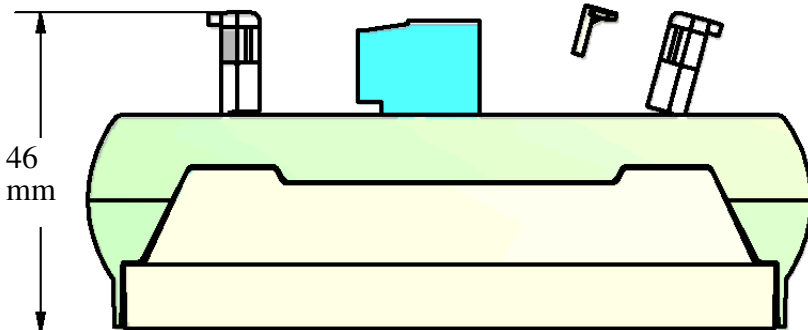

power input

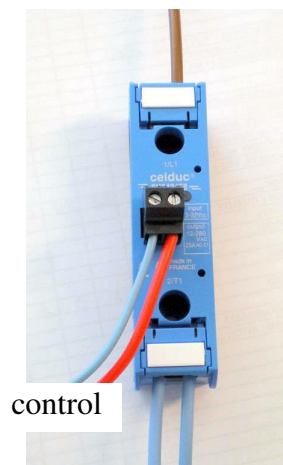

control

power output

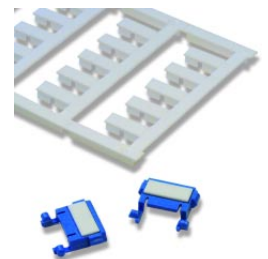

Etiquettes de repérage.
Montage sur volets
(1MZ09000).
Marking labels are also possible. Mounting on flaps (1MZ09000)



Raccordement de commande par connecteur débrochable /
Control connections by pluggable connector

2 points

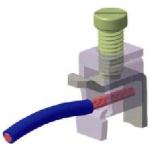
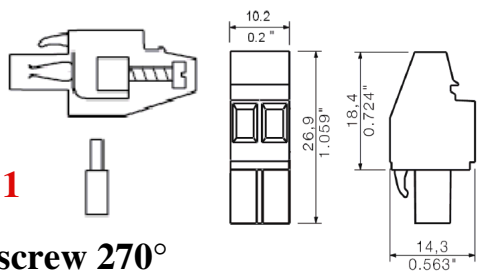
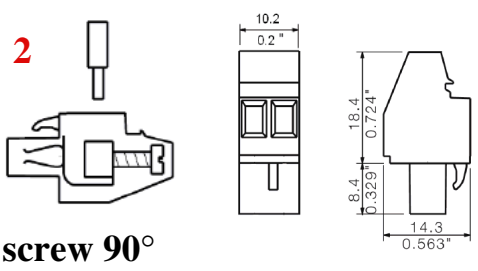
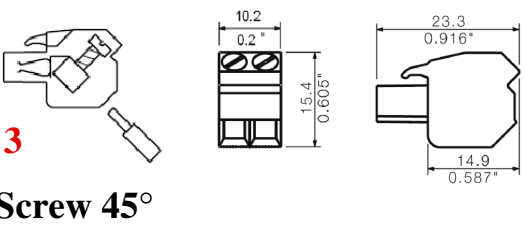
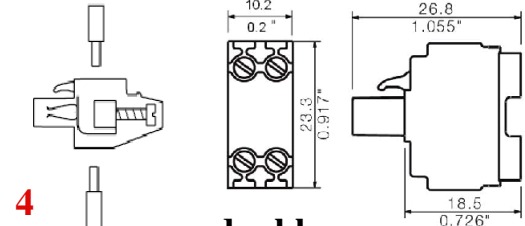
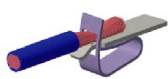
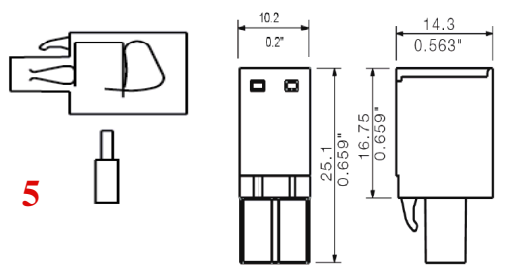
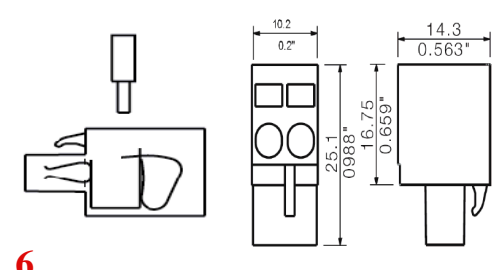
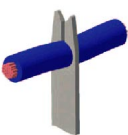
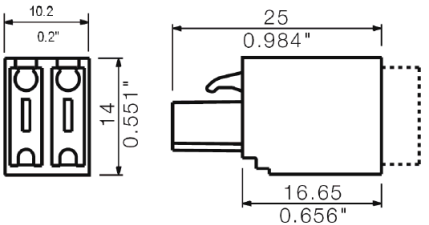
Différentes possibilités de connecteurs et de sortie/ Different possibilities of connectors and outputs

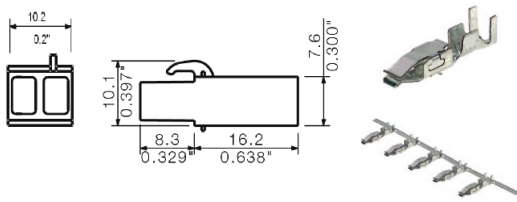
<p>Connecteur à vis Screw solution</p> 	<p>Ref : 1Y022715 Weidmuller: BLZ5,08/2/270SN SW</p> <p>1</p>  <p>screw 270°</p>	<p>Ref : 1Y020915 Weidmuller: BLZ5,08/2/90SN SW</p> <p>2</p>  <p>screw 90°</p>
<p>Single wire = 0,15...2,5mm² 26-12AWG Wire strip length = 7mm</p>	<p>Ref : 1Y022217 Weidmuller: BLZ5,08/2/225SN SW</p> <p>3</p>  <p>Screw 45°</p>	<p>Ref : 1Y021660 Weidmuller: BLDT5,08/2 SN SW</p> <p>4</p>  <p>double</p>
<p>Solution ressort Spring solutions</p>  <p>Single wire = 0,15...2,5mm² 26-12AWG Wire strip length = 10mm</p>	<p>Ref : 1Y022716 270° Weidmuller: BLZF5,08/2/270 SW</p> <p>5</p> 	<p>Ref : 1Y020916 90° Weidmuller: BLZF5,08/2/90 SW</p> <p>6</p> 
<p>Insulation Displacement Connection</p>  <p>consult us Weidmuller: BLIDC</p> 	<p>Cosses Crimp solutions</p>  <p>consult us Weidmuller: BLC</p> 	

Applications typiques / Typical LOADS

- > Les produit SUL9 sont définis principalement pour charge résistive AC-51 (chauffage).
SUL9 products are specially designed for AC-51 resistive load (heating).

Protection /Protection :

- > La protection d'un relais statique contre les court-circuits de la charge dépend du type de coordination souhaitée.

Deux types de coordination sont admis, le type 1 ou le type 2.

- a) La coordination de type 1 exige qu'en conditions de court-circuit, l'appareil ne cause pas de danger aux personnes ou à l'installation et peut ne pas être en état de fonctionnement pour d'autres services sans réparation ou remplacement de pièces.
Dans ce cas, mettre une protection adaptée à l'installation avec un risque de maintenance sur le relais.
- b) La coordination de type 2 exige qu'en conditions de court-circuit, l'appareil ne cause pas de danger aux personnes et à l'installation et doit convenir à un usage ultérieur.

Dans le cas d'une coordination de type "2" en conformité avec la norme EN60947-4-1, la protection doit être faite par fusibles standards ou rapides mais avec des $I^2t = 1/2 I^2t$ du relais. Un test en laboratoire a été effectué sur les fusibles de marque FERRAZ. Une protection par MCB (disjoncteurs modulaires miniatures) est aussi possible.

Voir notre note application (protection SSR) et utiliser des relais avec $I^2t > 5000A2s$

- > SSRs protection against short circuit of the load depends on the coordination wished.

Two types of coordination are permissible, type 1 or type 2.

- a) Type 1 coordination requires that, under short-circuit conditions, the device shall cause no danger to persons or to the installation and may not be suitable for further service without repair and replacement of parts.

In this case, use a protection adapted to the installation with the risk of SSR maintenance after a short circuit.

- b) Type 2 coordination requires that, under short-circuit conditions, the device shall cause no danger to persons or to the installation and shall be suitable for further use.

In case of Type 2 coordination, to protect the SSR against a short-circuit of the load, use a fuse with an $I2t$ value = $1/2 I2t$ value specified page 2. A test has been made with FERRAZ fuses.

It is possible to protect SSR by MCB (miniature circuit breaker).

In this case, see application note (SSR protection) and use a SSR with high $I2t$ value (5000A2s minimum).

EMC :

- > **Immunité :** Nous spécifions dans nos notices le niveau d'immunité de nos produits selon les normes essentielles pour ce type de produit, c'est à dire EN61000-4-4 & 5.

Immunity :

We give in our data-sheets the immunity level of our SSRs according to the main standards for these products: EN61000-4-4 & 5.

- > **Emission:** Nos relais statiques sont principalement conçus et conformes pour la classe d'appareils A (Industrie).

L'utilisation du produit dans des environnements domestiques peut amener l'utilisateur à employer des moyens d'atténuation supplémentaires. En effet, les relais statiques sont des dispositifs complexes qui doivent être interconnectés avec d'autres matériels (charges, cables, etc) pour former un système. Etant donné que les autres matériels ou interconnexions ne sont pas de la responsabilité de **celduc**®, il est de la responsabilité du réalisateur du système de s'assurer que les systèmes contenant des relais statiques satisfont aux prescriptions de toutes les règles et règlements applicables au niveau des systèmes.

Consulter **celduc**® qui peut vous conseiller ou réaliser des essais dans son laboratoire sur votre application.

Emission: celduc® SSRs are mainly designed in compliance with standards for class A equipment (Industry).

Use of this product in domestic environments may cause radio interference. In this case the user may be required to employ additional devices to reduce noise. SSRs are complex devices that must be interconnected with other equipment (loads, cables, etc.)

to form a system. Because the other equipment or the interconnections may not be under the control of **celduc**®, it shall be the responsibility of the system integrator to ensure that systems containing SSRs comply with the requirement of any rules and regulations applicable at the system level.

Consult **celduc**® for advices. Tests can be preformed in our laboratory.

Ces spécifications peuvent évoluer sans préavis/ Specifications are subject to change without notice



ISO 9001
N° 1993/1106a

celduc®
r e l a i s

www.celduc.com

Rue Ampère B.P. 4 42290 SORBIERS - FRANCE E-Mail : celduc-relais@celduc.com
Fax +33 (0) 4 77 53 85 51 Service Commercial France Tél. : +33 (0) 4 77 53 90 20
Sales Dept.For Europe Tel. : +33 (0) 4 77 53 90 21 Sales Dept. Asia : Tél. +33 (0) 4 77 53 90 19